

1. Дорисуй до конца строчки точки и палочки.

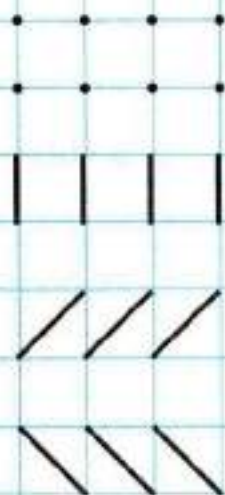

2. От красной точки проведи линию на 1 клеточку вверх, 1 клеточку вправо, 1 клеточку вверх, 1 клеточку вправо, 1 клеточку вниз, 1 клеточку вправо, 1 клеточку вниз, 1 клеточку вправо. Продолжи рисовать такие узоры до конца строчки.



3. Обведи по штрихам синим карандашом путь бабочки, зелёным карандашом — путь пчелы.



4. Нарисуй такую же картинку.

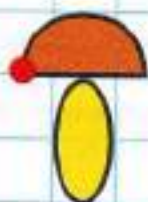

5. Проведи линии по направлению стрелок от точки к точке. Начиная рисовать от красной точки.

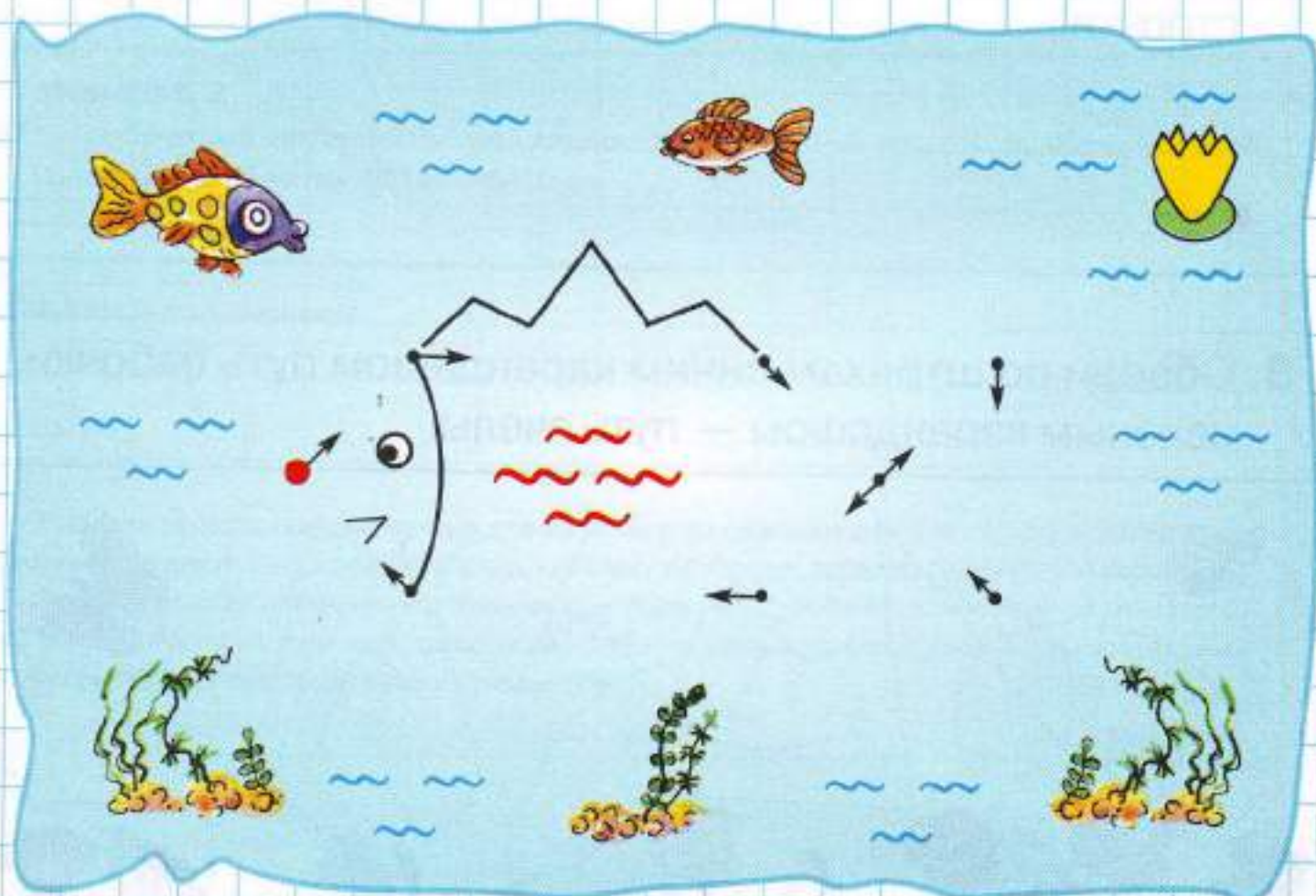

Кого ты нарисовал? (Рыбку.) Раскрась её.

1. Дорисуй до конца строчки точки и палочки.



2. От красной точки проведи линию на 1 клеточку вверх, 1 клеточку вправо, 1 клеточку вверх, 3 клеточки вправо, 1 клеточку вниз, 1 клеточку влево, 1 клеточку вниз, 2 клеточки вправо. Продолжи рисовать такой узор до конца строчки.



3. Проведи простым карандашом путь спортсменов между нарисованными линиями.

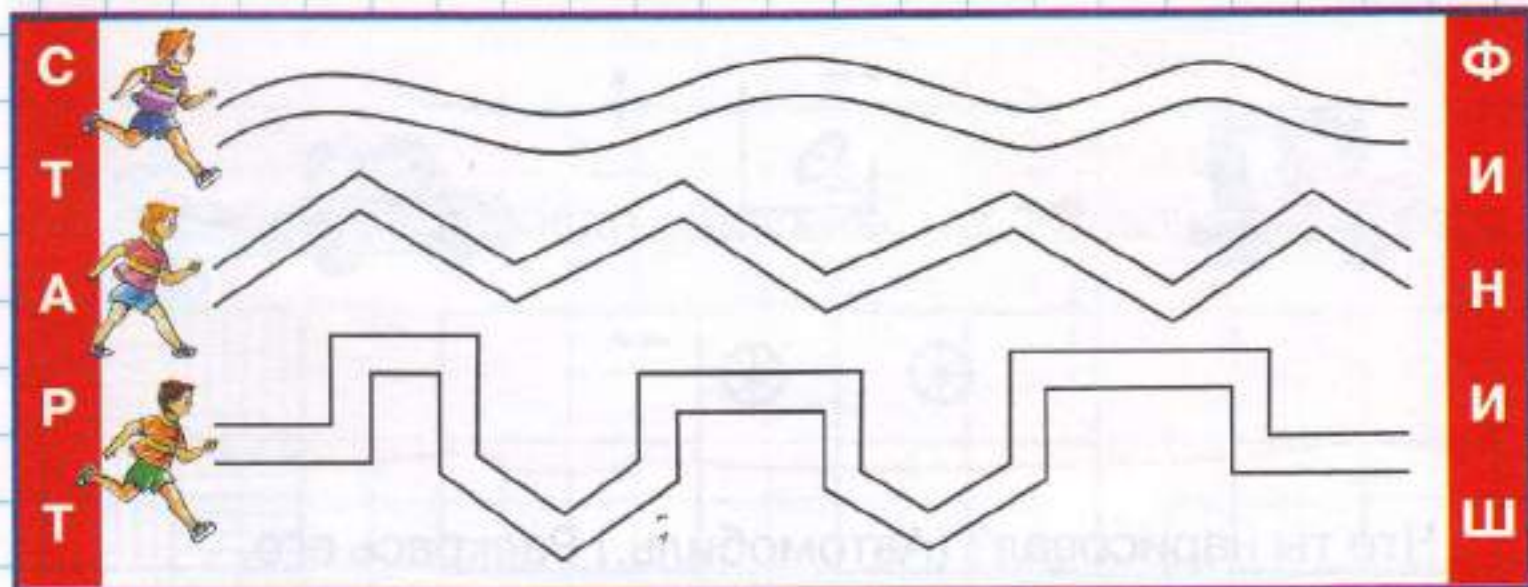

4. Нарисуй такую же картинку.

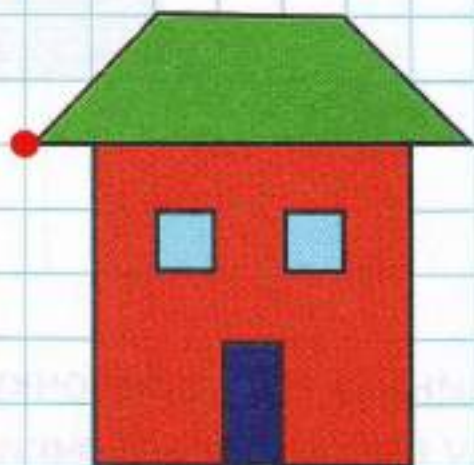
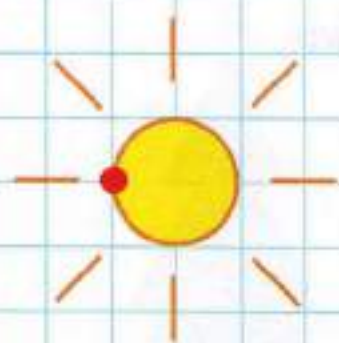

5. Проведи линии по направлению стрелок от точки к точке. Начиная рисовать от красной точки.



Что ты нарисовал? (Автомобиль.) Раскрась его.

1. Повтори точки.

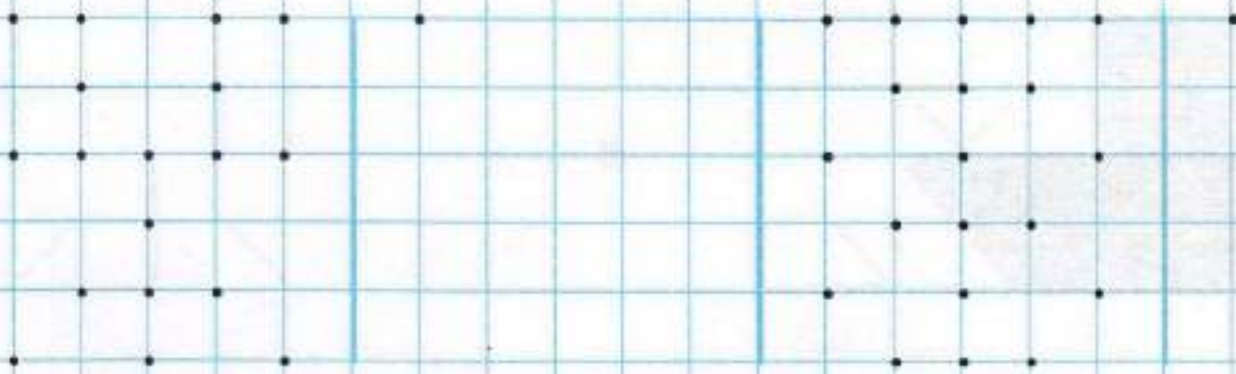

2. Дорисуй до конца строчки фигуры и раскрась их.

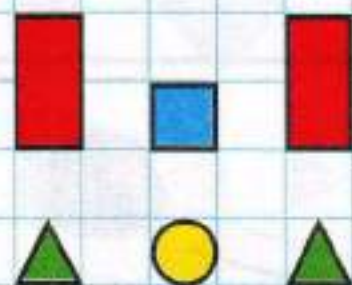

3. От красной точки проведи линию на 2 клетки вверх, 1 клетку влево, 1 клетку вниз, 1 клетку влево, 1 клетку вверх, 1 клетку влево, 2 клетки вниз, 1 клетку влево. Продолжи рисовать узор справа налево.



4. Продолжи штриховать квадраты, как показано на образце.

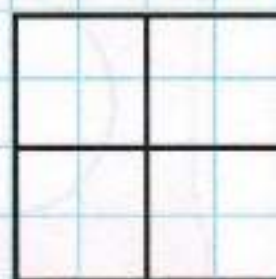
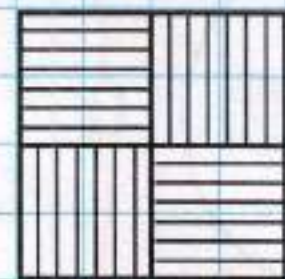

5. Нарисуй такую же картинку.

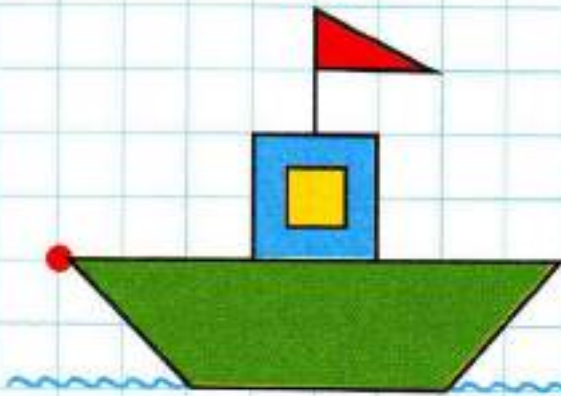

6. Помоги ёжику, зайчику и мышке добраться до норок. Проведи простым карандашом их путь между нарисованными линиями.

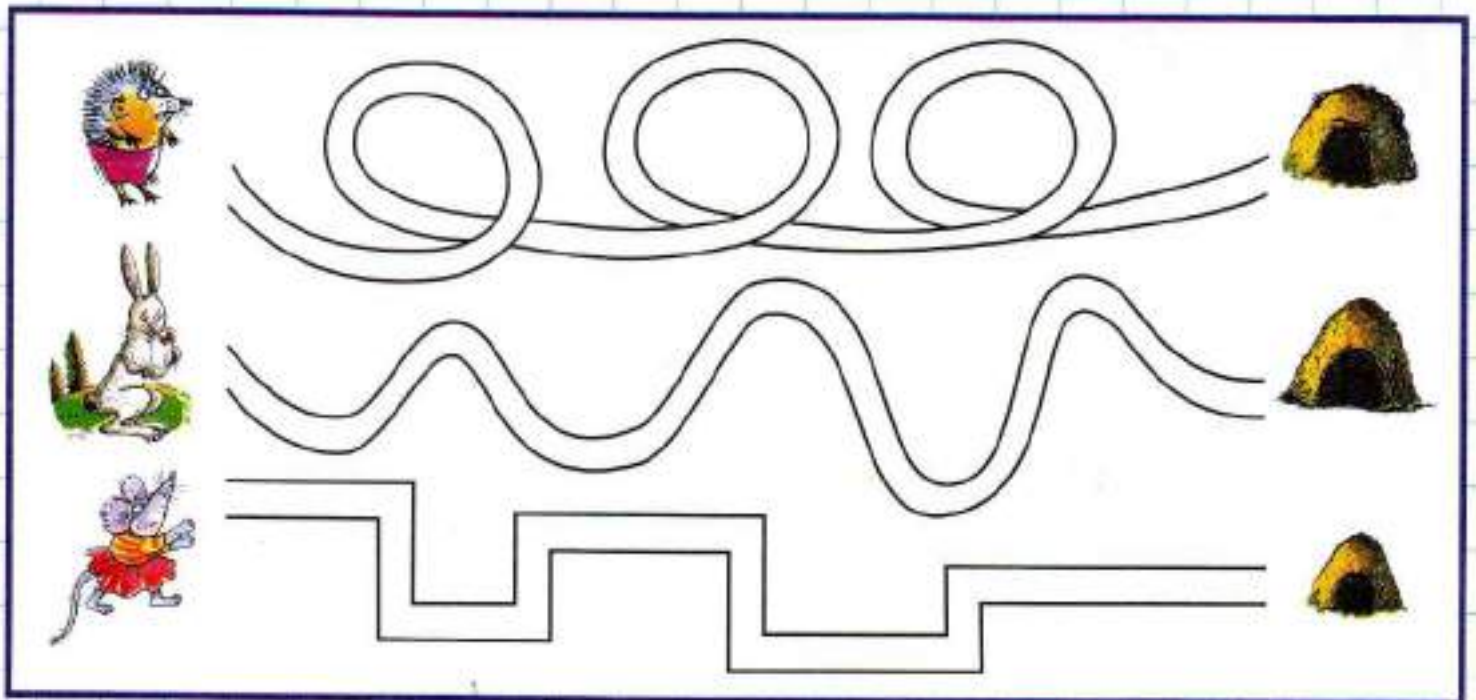

7. Раскрась круги, начиная с нижнего, в следующие цвета: красный, синий, жёлтый, зелёный, оранжевый.

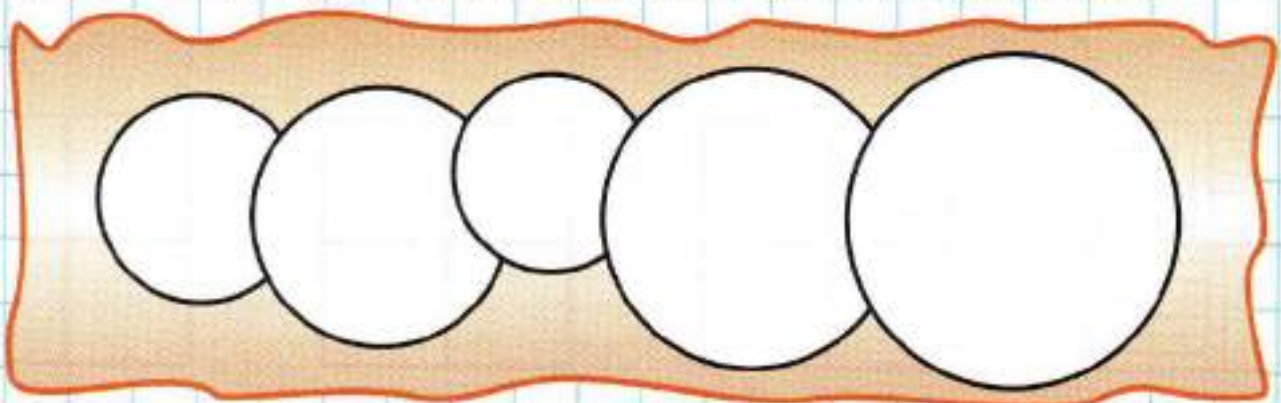

1. Повтори палочки.

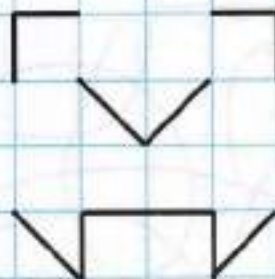

2. Дорисуй до конца строчки фигуры и раскрась их.

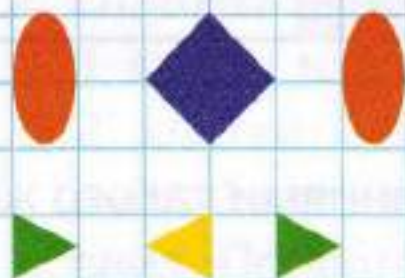

3. От красной точки проведи линию на 2 клетки вверх, 1 клетку влево, 1 клетку вниз, 1 клетку влево, 1 клетку вниз, 1 клетку влево. Продолжи рисовать такой узор справа налево.



4. Нарисуй такую же картинку.

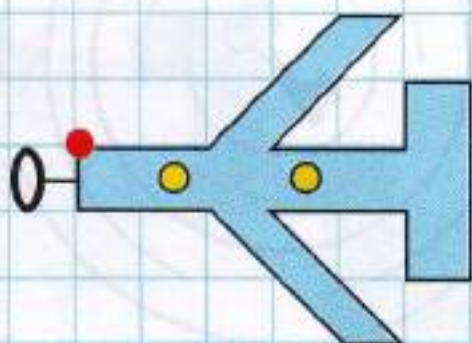

5. У кого какой шарик?



6. Фигуры одинакового цвета соедини линиями такого же цвета.

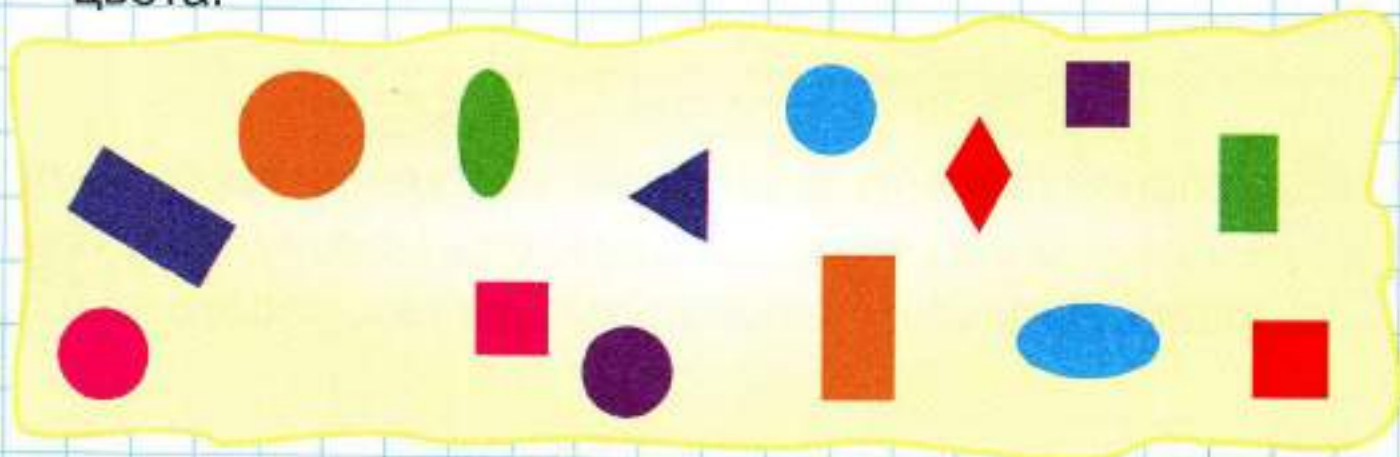

7. Простым карандашом проведи путь, по которому должен пройти Буратино за Золотым ключиком.

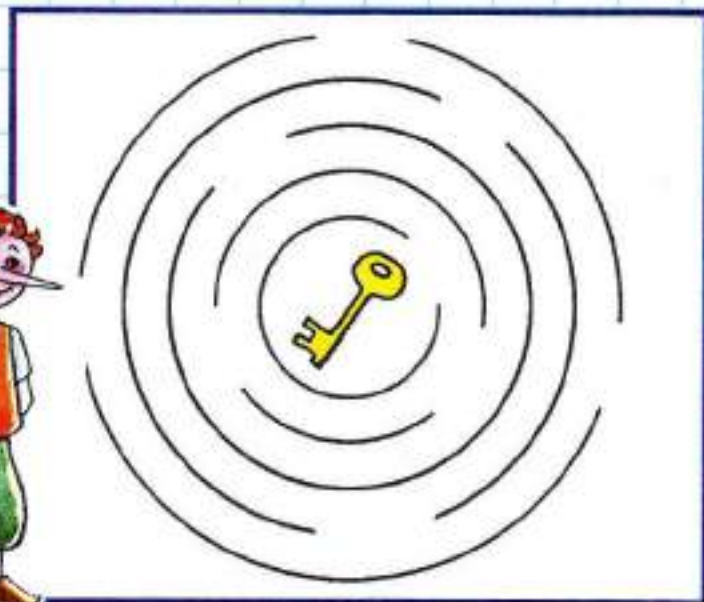

1. Обведи по штрихам флажки и пирамидки. Раскрась их.



2. От точки 1 проведи линию на 1 клетку влево, 1 клетку вниз, 2 клетки вправо, 1 клетку вниз, 1 клетку влево, 1 клетку вниз. Продолжи рисовать такой узор сверху вниз. От точки 2 проведи линию на 2 клетки влево, 1 клетку вверх, 1 клетку вправо, 1 клетку вверх, 3 клетки вправо, 1 клетку вверх, 1 клетку влево, 1 клетку вверх, 1 клетку влево, 1 клетку вверх. Продолжи рисовать такой узор снизу вверх.



3. Нарисуй такой же рисунок.

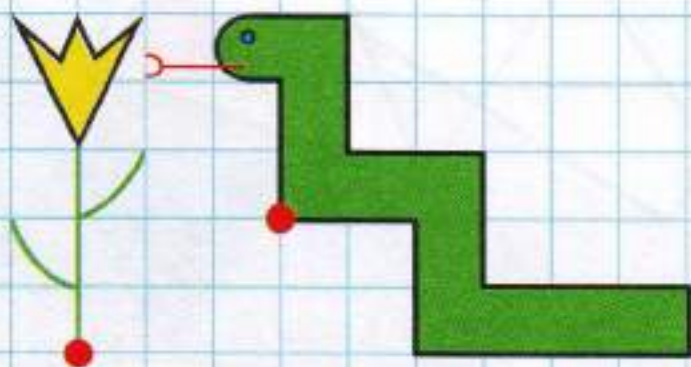

4. Продолжи штриховать квадраты, как показано на образце.

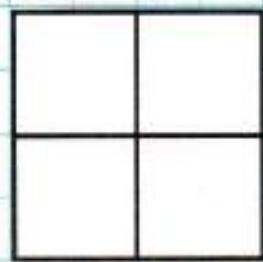
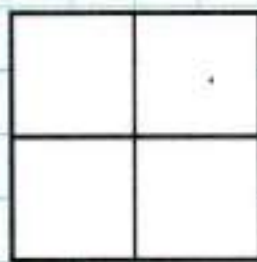
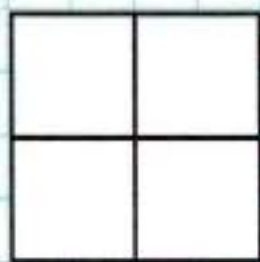
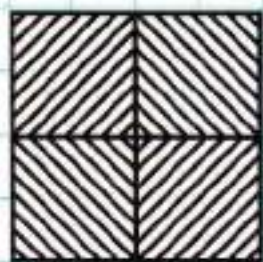

5. Проведи дорожку красного цвета, по которой должен пройти зайчик, чтобы достать морковку.

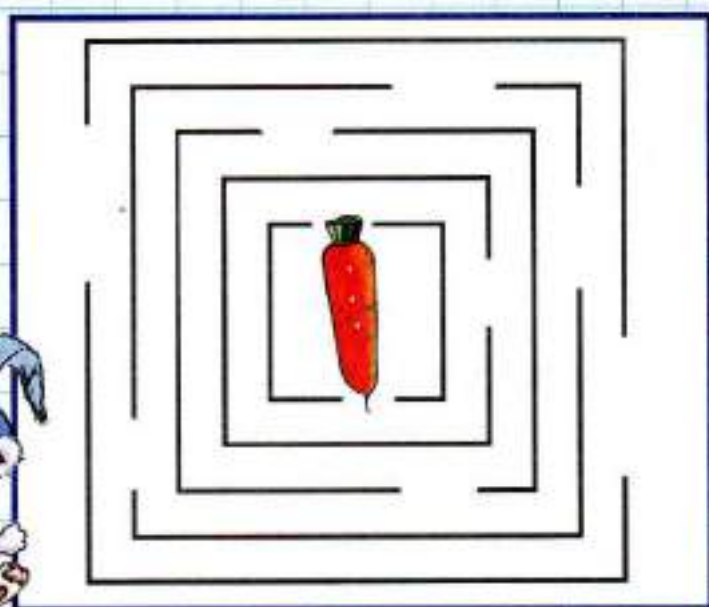

6. Раскрась треугольники, начиная с верхнего, в следующие цвета: жёлтый, красный, синий, зелёный, оранжевый.

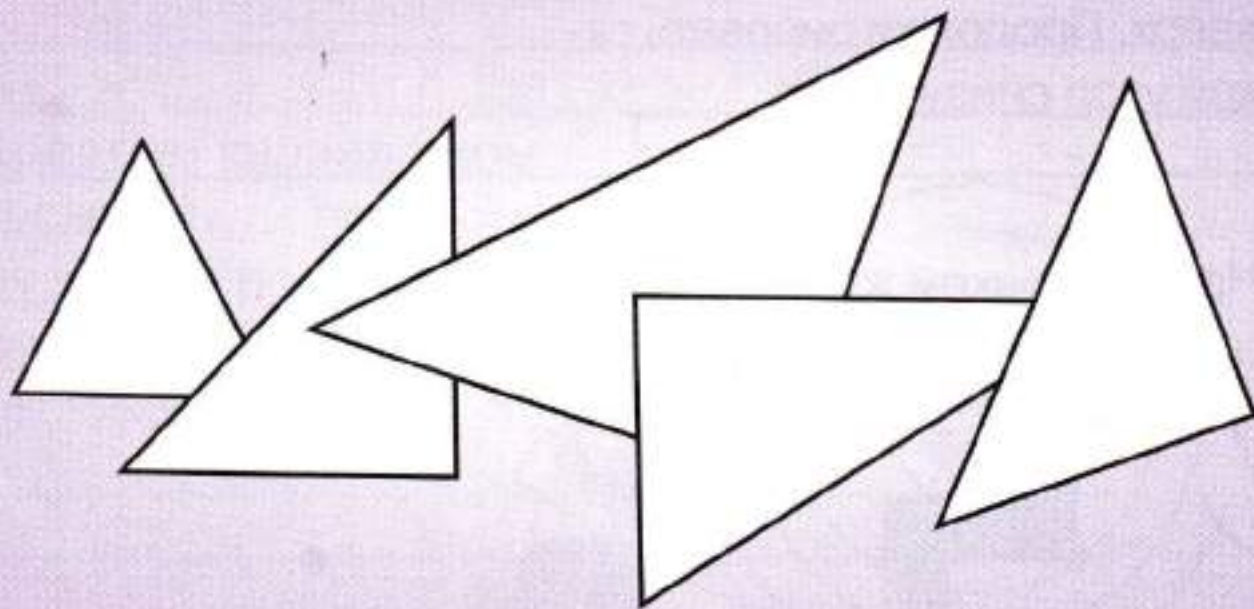

1. Продолжи рисовать узоры до конца строчки.



2. От красного крестика пропусти вправо 4 клетки и на пятой нарисуй синий кружок. От синего кружка пропусти вниз 3 клетки и на четвёртой нарисуй зелёный крестик. От него пропусти 2 клетки влево и на третьей нарисуй жёлтый кружок. От него пропусти вверх 1 клетку и на второй нарисуй голубой крестик. От него пропусти влево 5 клеток и на шестой нарисуй оранжевый кружок. Сверху над ним нарисуй розовый крестик.



3. Продолжи раскрашивать фигуры, как показано на образце.

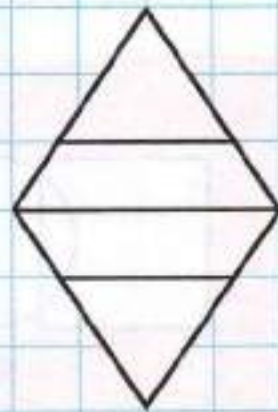
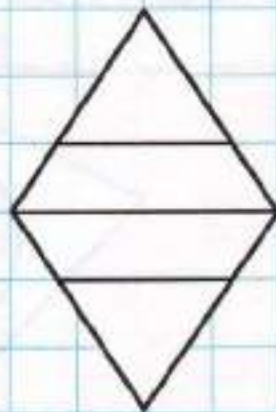
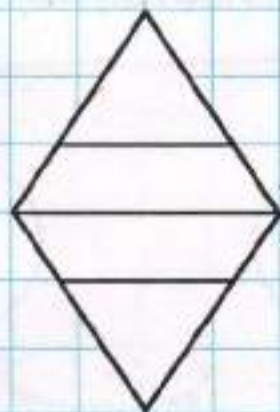
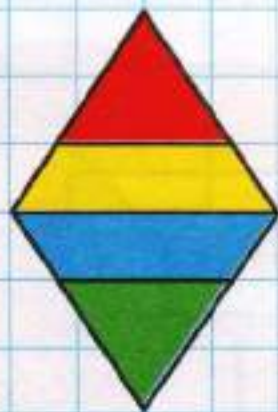

4. Нарисуй такую же картинку.

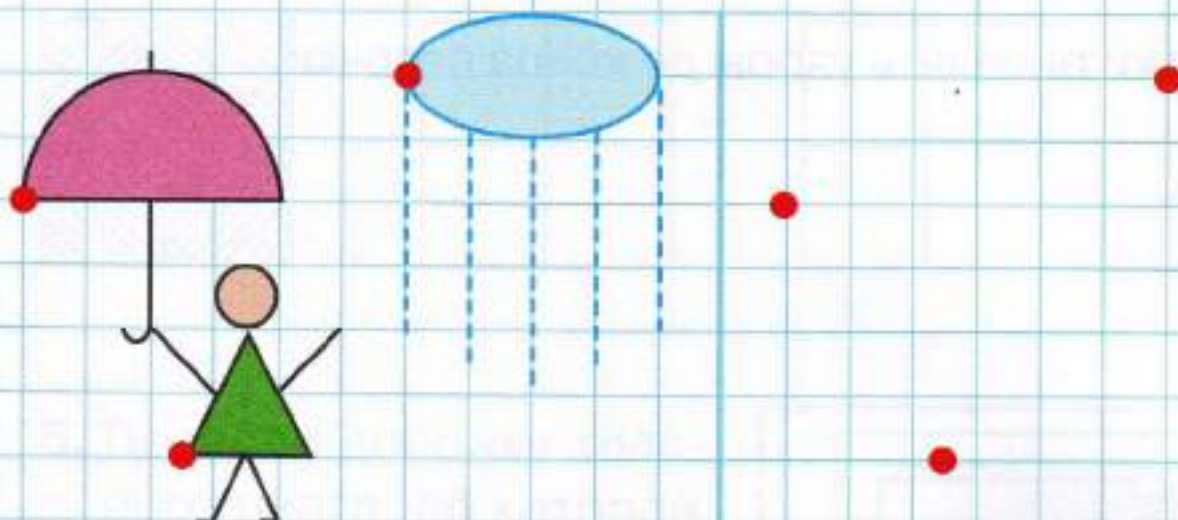

5. Проведи дорожку зелёного цвета, по которой должна пройти Мальвина, чтобы дойти до своего домика.

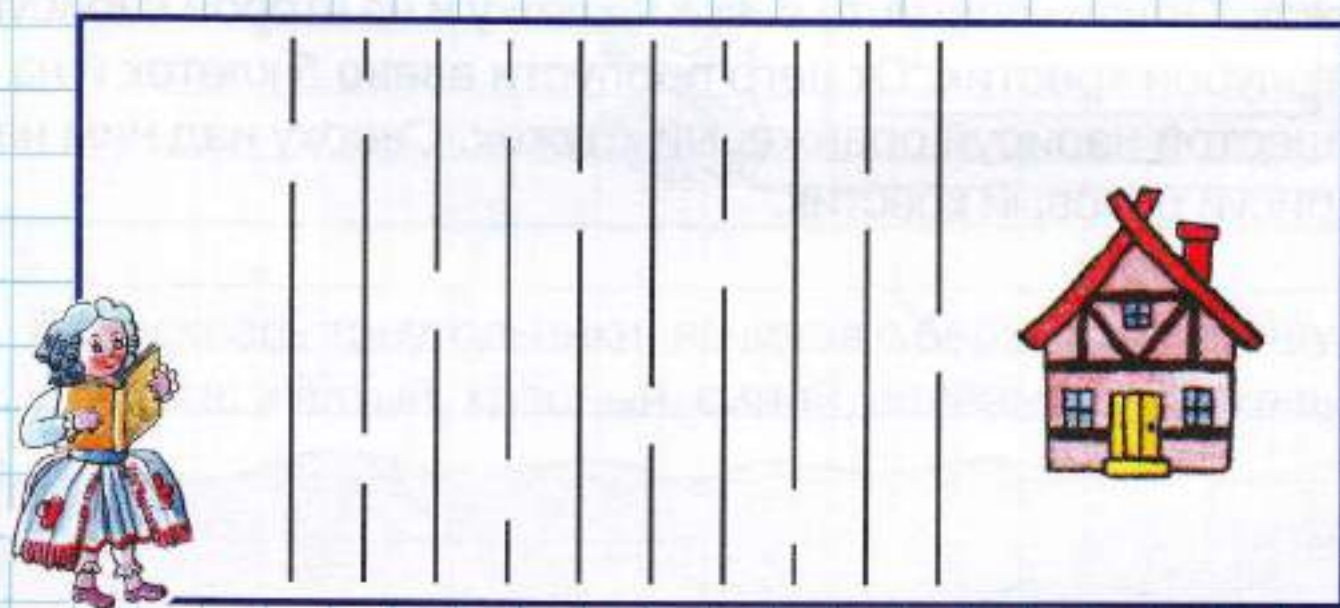

6. Раскрась кружки в красный цвет так, чтобы они оказались лежать сверху над другой фигурой.

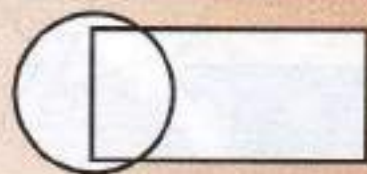
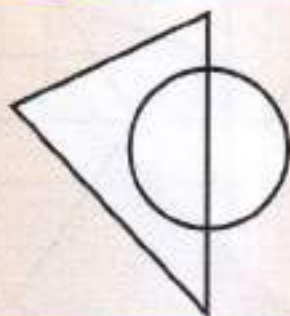
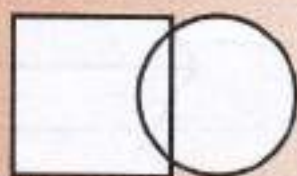

1. Продолжи рисовать узор справа налево до конца строчки.

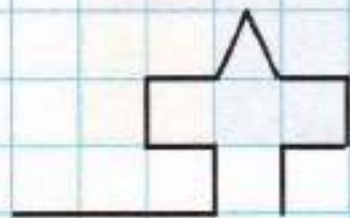

2. От красного квадрата пропусти вверх 2 клетки и на третьей нарисуй синий квадрат. От него вправо пропусти 3 клетки и на четвертой нарисуй зелёный квадрат. От него вниз пропусти 4 клетки и на пятой нарисуй жёлтый квадрат. От него влево пропусти 5 клеток и на шестой нарисуй голубой квадрат. От него вверх пропусти 1 клетку и на второй нарисуй розовый квадрат.



3. Нарисуй такую же картинку.

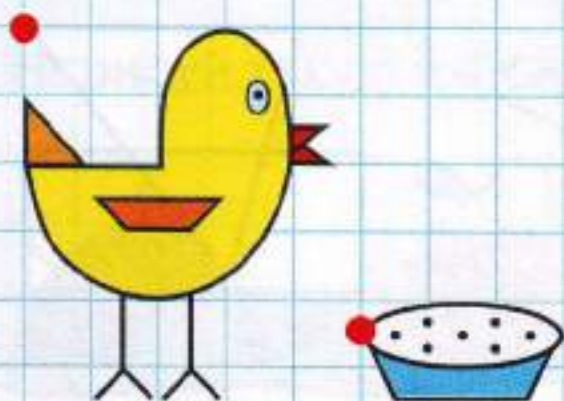

4. Раскрась квадраты, как показано на образце.

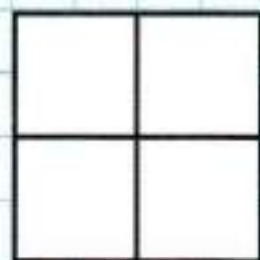
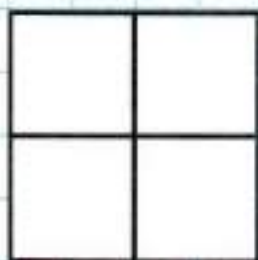
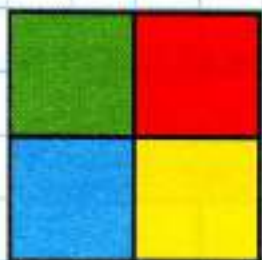

5. Кто что (кого) поймал?

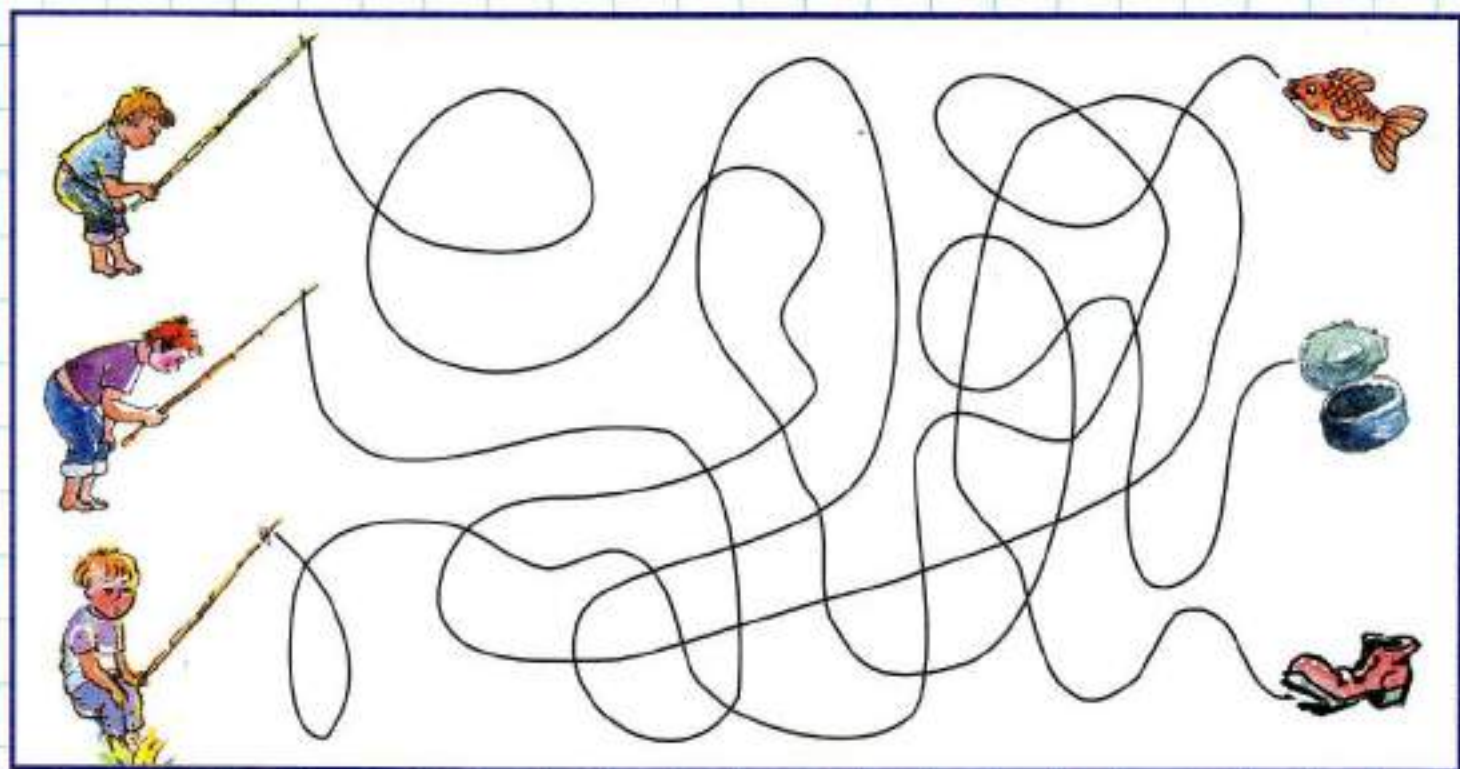

6. Раскрась треугольники в красный цвет так, чтобы они лежали внизу под другой фигурой. Верхние фигуры раскрась в жёлтый цвет.

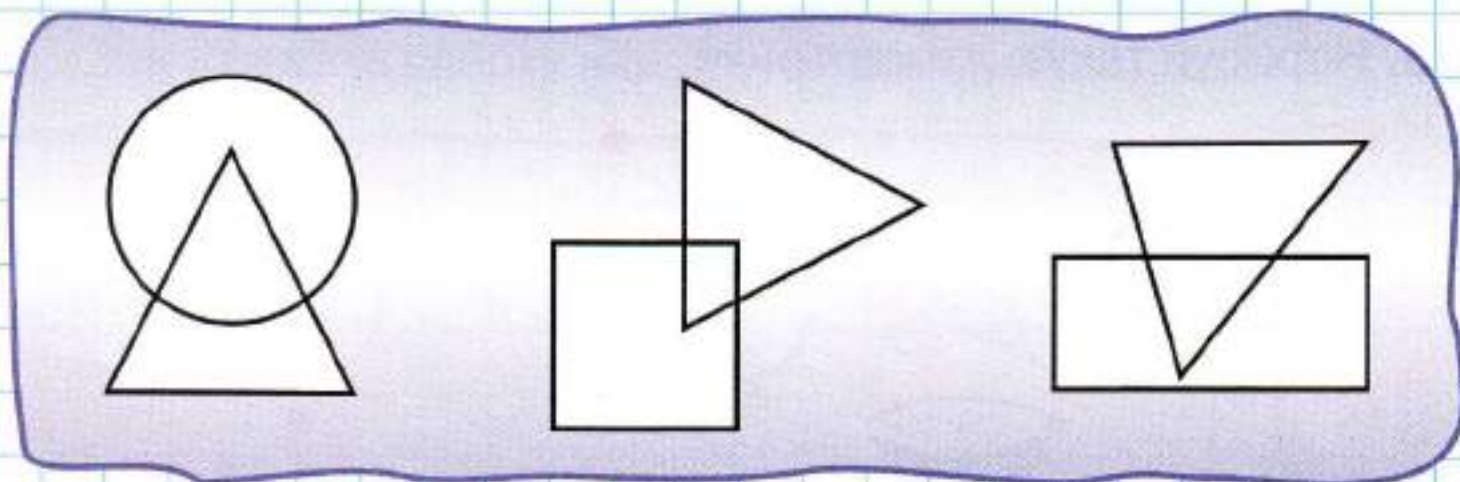

1. Первый узор продолжи
рисовать сверху вниз.
Второй снизу вверх.

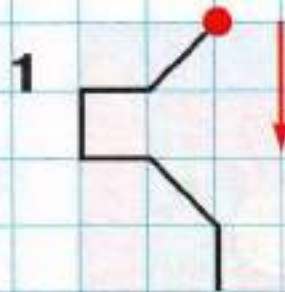

2. В первой фигуре первую строчку клеток раскрась в зелёный цвет, вторую — в синий, третью — в розовый, четвёртую — в красный. Во второй фигуре первый столбик клеток раскрась в оранжевый цвет, второй — в голубой, третий в — жёлтый, четвёртый — в фиолетовый.

1-я строка



1-й столбик

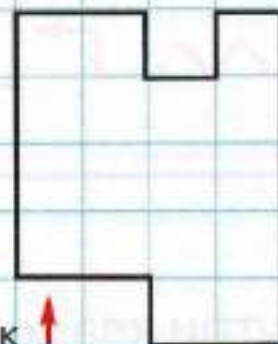

3. Нарисуй такую же картинку.

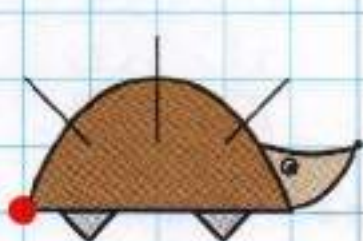

4. Раскрась орнамент, как показано на образце.

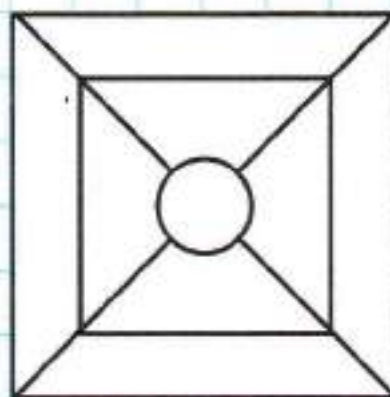
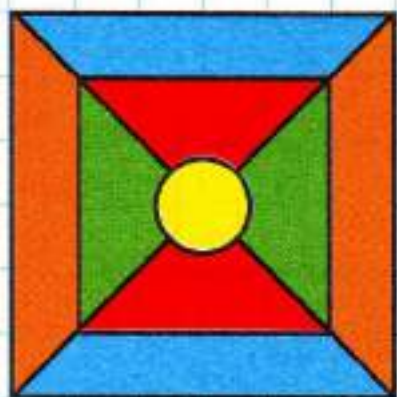

5. В какой город приедет велосипедист, если он воспользуется планом? Отметь синим карандашом его путь.

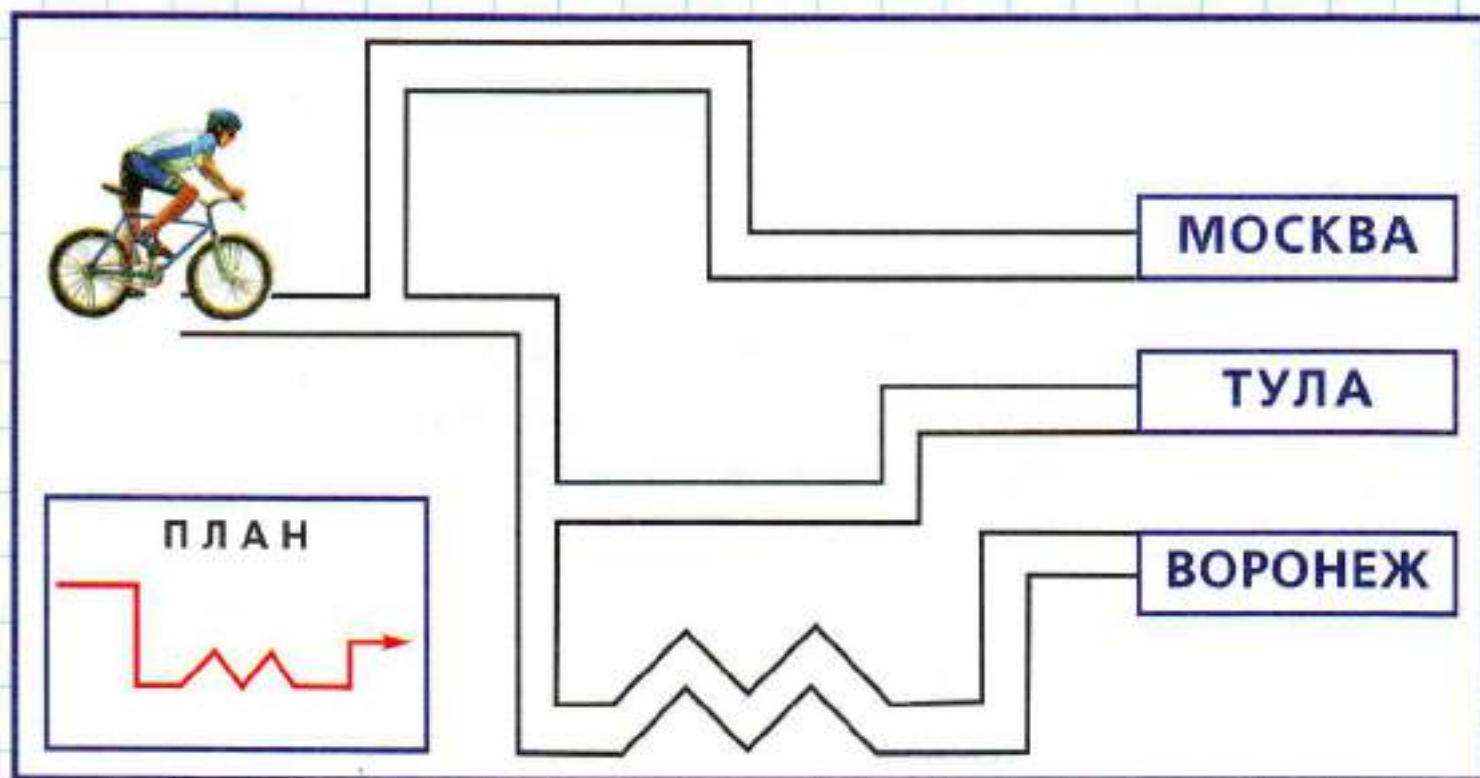

6. Внутри квадратов проведи линии по направлению стрелок. Если сможешь, назови получившиеся буквы. Придумай слова, начинающиеся с этих букв.

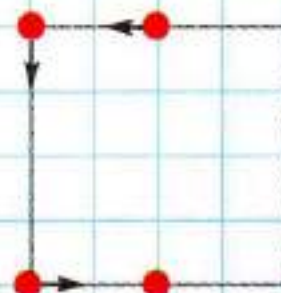
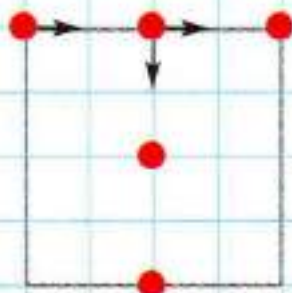
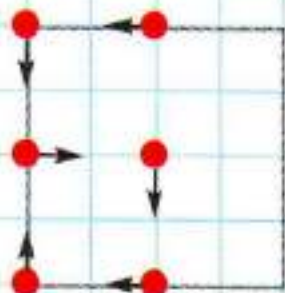

1. Обведи по штрихам вишенки. Раскрась их.



2. Внутри нарисованной фигуры в первой строчке поставь синий крестик во второй клетке, зелёный — в четвёртой, жёлтый — в пятой, красный — в шестой. Во второй строчке первую клеточку закрась в оранжевый цвет, третью — в голубой, шестую — в розовый. В третьей строке во второй клеточке нарисуй красный кружок, в четвёртой — фиолетовый, в седьмой — жёлтый, в восьмой — голубой. В четвёртой строчке в первой клеточке нарисуй зелёный треугольник, в третьей — синий, в шестой — розовый.

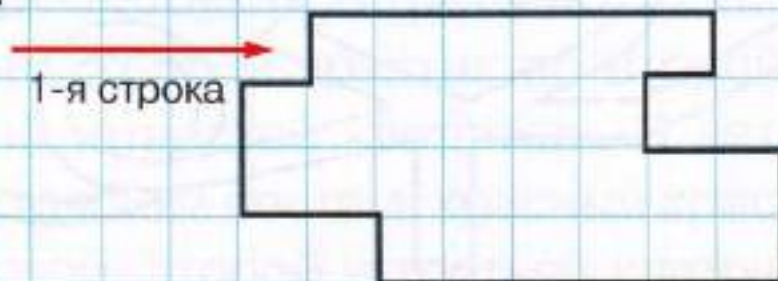

3. Нарисуй такую же картинку.

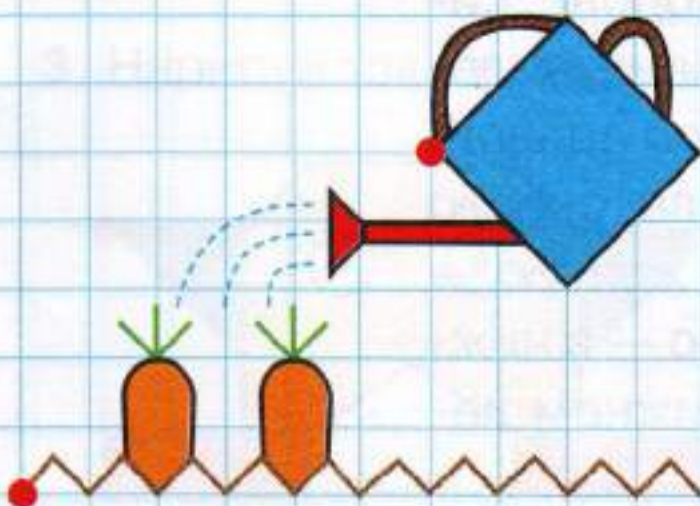

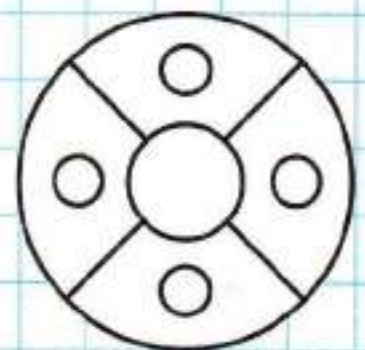
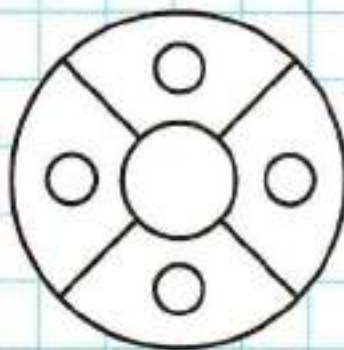
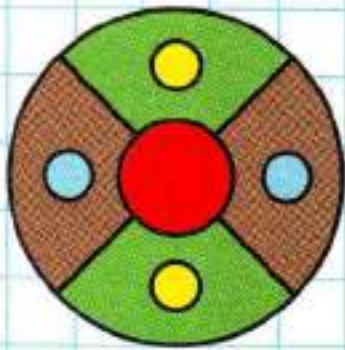

5. За какой игрушкой идет Пьеро, если он пользуется планом? Отметь его путь зелёным карандашом.

6. В первом квадрате проведи линию красного цвета по верхней стороне, синего цвета — по нижней стороне, зелёного — по левой, жёлтого — по правой. Во втором квадрате поставь синюю точку в верхнем правом углу, жёлтую — в верхнем левом углу, зелёную — в нижнем правом, красную — в нижнем левом, оранжевую — в центре.

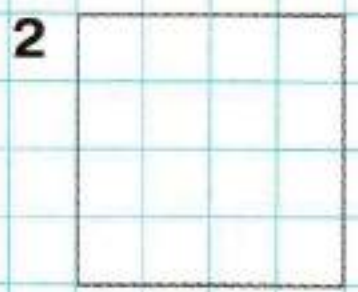
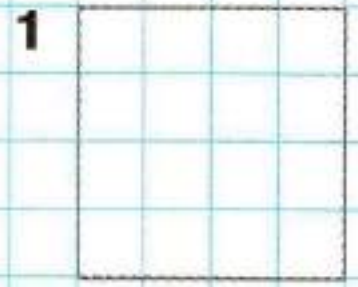

1. Повтори ломаную линию.

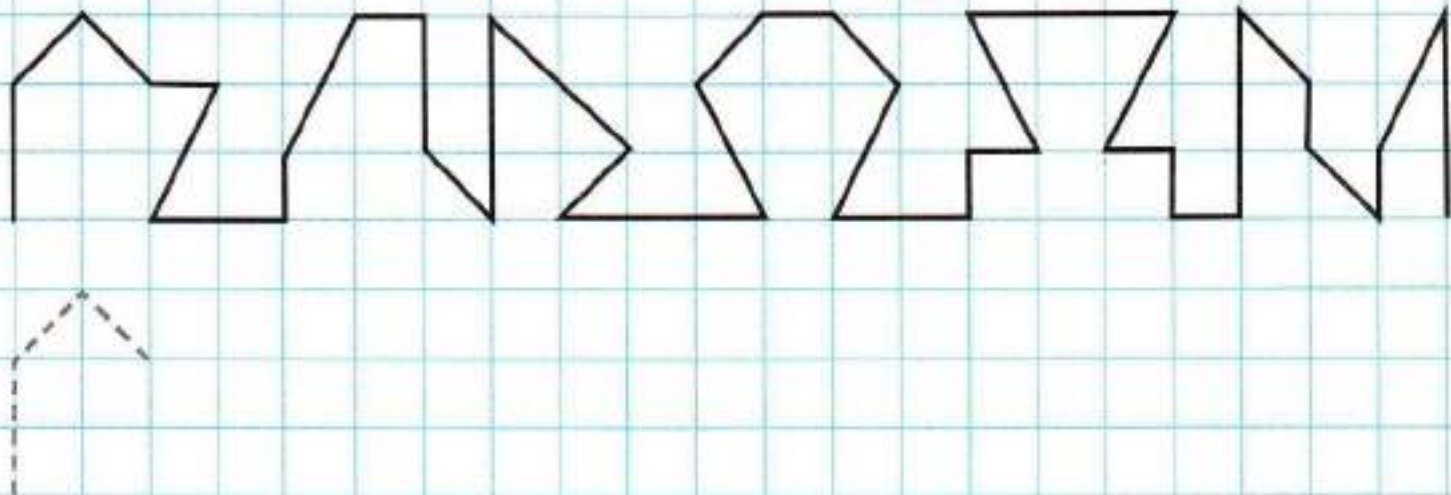

2. Внутри нарисованной фигуры в первом столбике поставь синий крестик во второй и четвертой клеточках (счёт клеток сверху вниз). Во втором столбике поставь зелёный крестик в первой, третьей и пятой клеточках. В третьем столбике поставь жёлтый крестик во второй, третьей и четвертой клеточках. В четвертом столбике поставь красный крестик в первой, второй и третьей клеточках. В пятом столбике поставь голубой крестик во второй и третьей клеточках.

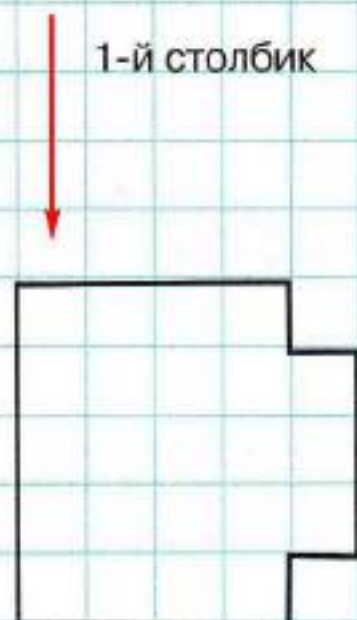

3. Нарисуй такого же лунатика.

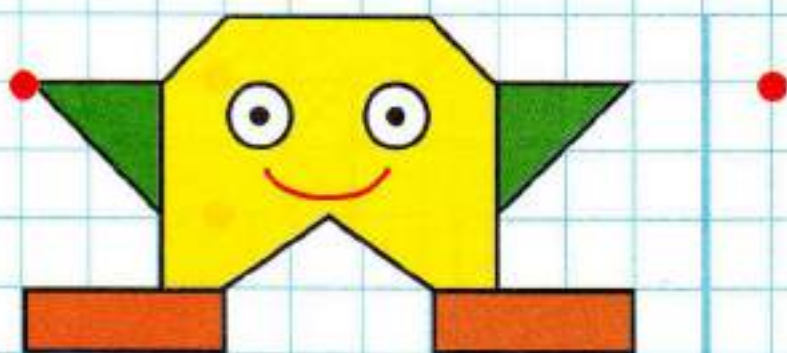

4. Раскрась орнамент такими же цветами.

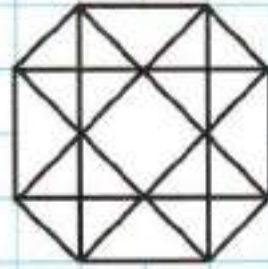
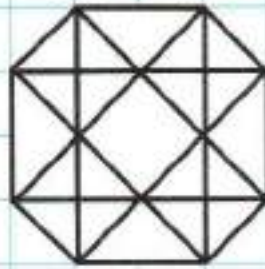

5. Чтобы добраться до дерева, гусеница должна проползти между красными кружками. Отметь её путь красным карандашом.

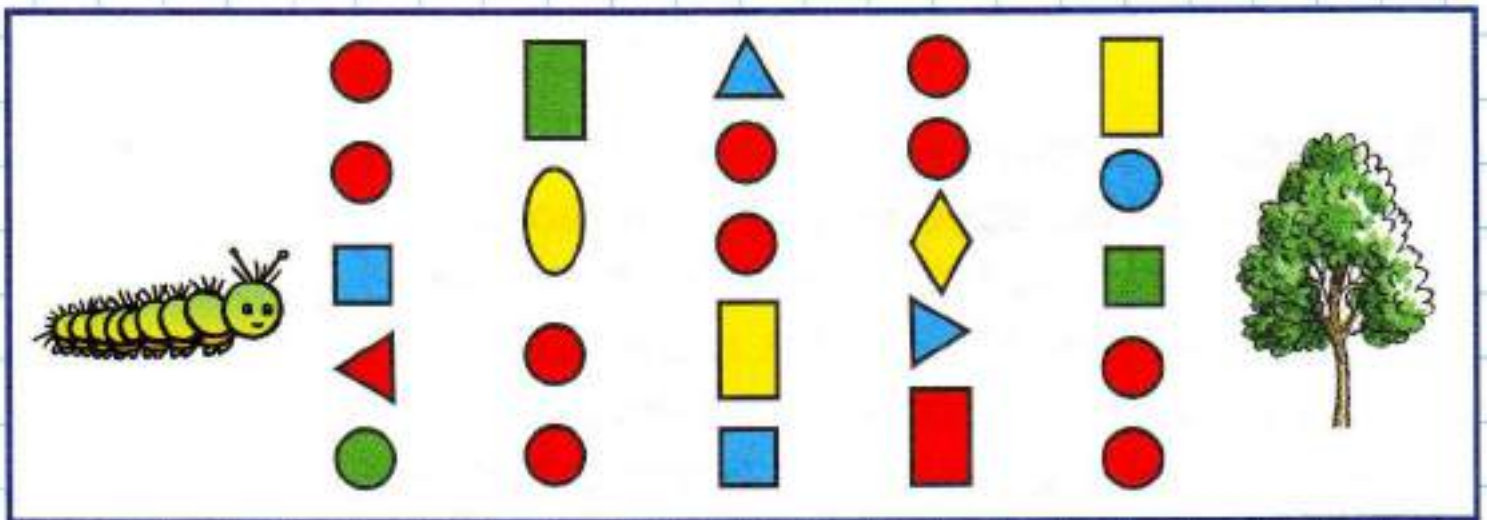

6. В первом квадрате проведи линию от центра к верхнему правому углу и к нижнему правому углу. Во втором квадрате проведи линию от середины верхней стороны к центру и к середине правой стороны. От верхнего правого угла проведи линию к нижнему правому углу. В третьем квадрате проведи линию от середины верхней стороны к верхнему правому углу, затем к центру и к середине нижней стороны. Назови цифры, которые ты нарисовал.

